

STÓŁ KONFERENCYJNY

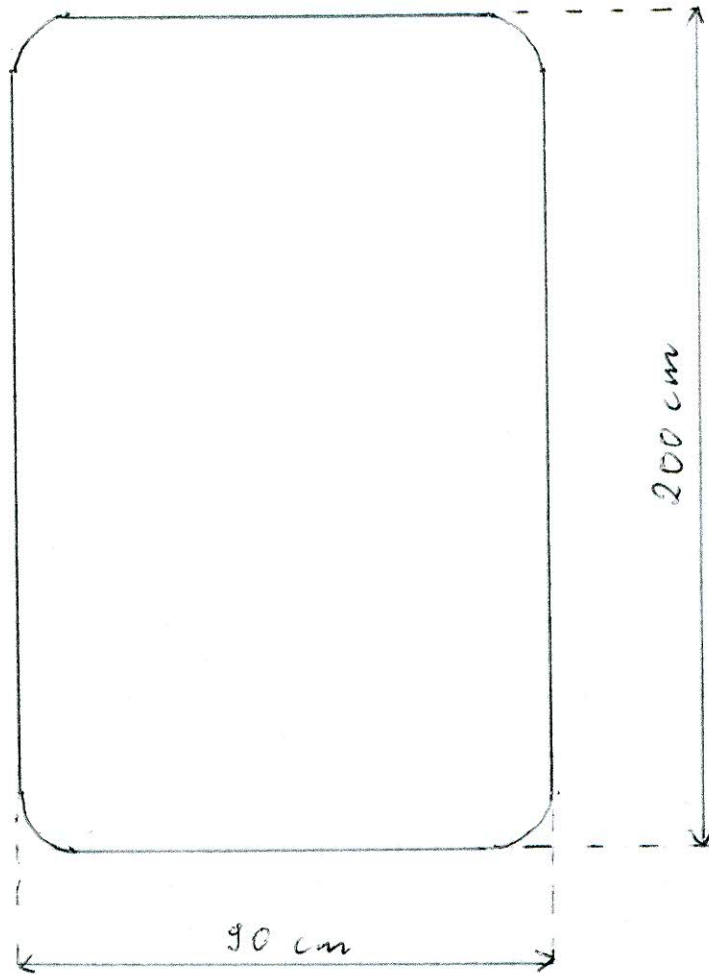

WYSOKOŚĆ STÓŁU: 76 cm

BLAT STÓŁU:

- grubość - 3 cm
- materiał - płyta laminowana półokrągła z każdej strony
- kolor - laminat EFFER U763 ST15 szary perłowy

NOGI STÓŁU:

- sztuk - 4
- kształt - okrągłe ϕ 6 cm
- kolor - chrom
- materiał - metal

BLATY

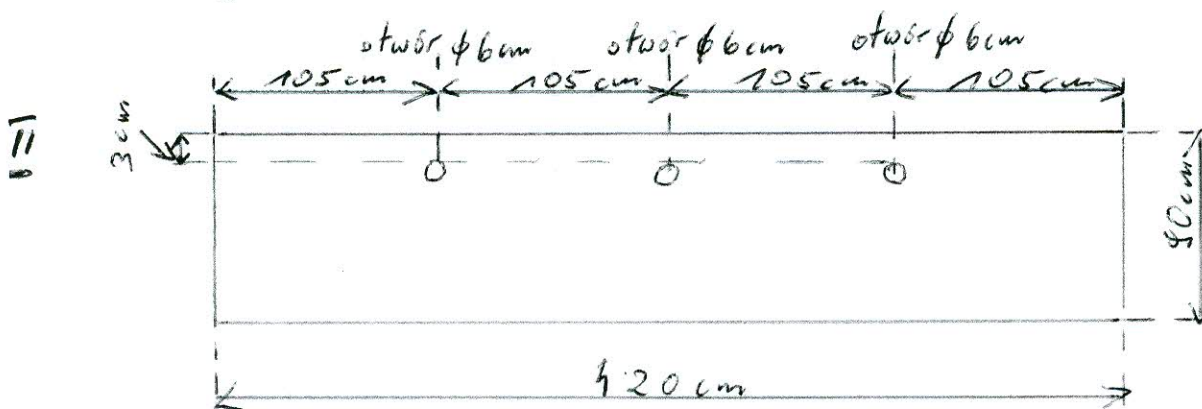
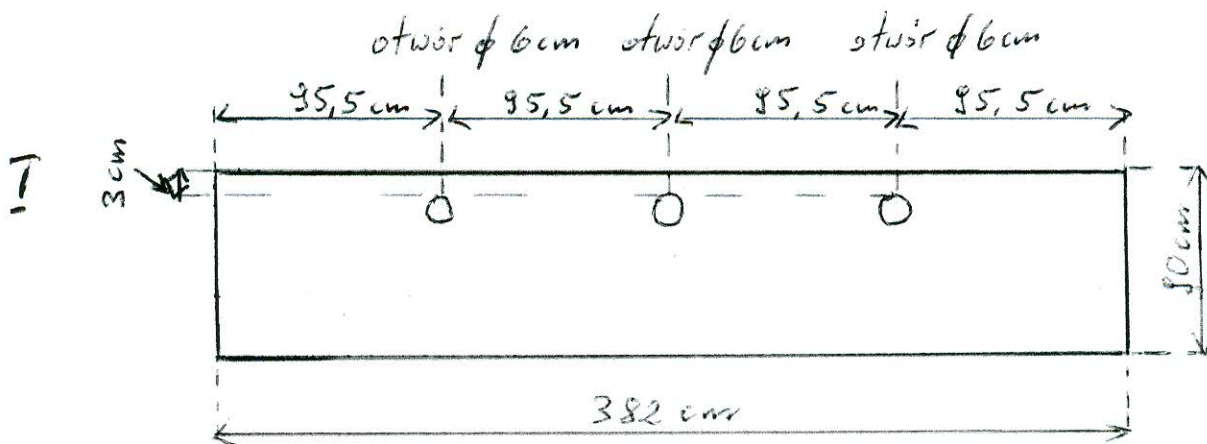
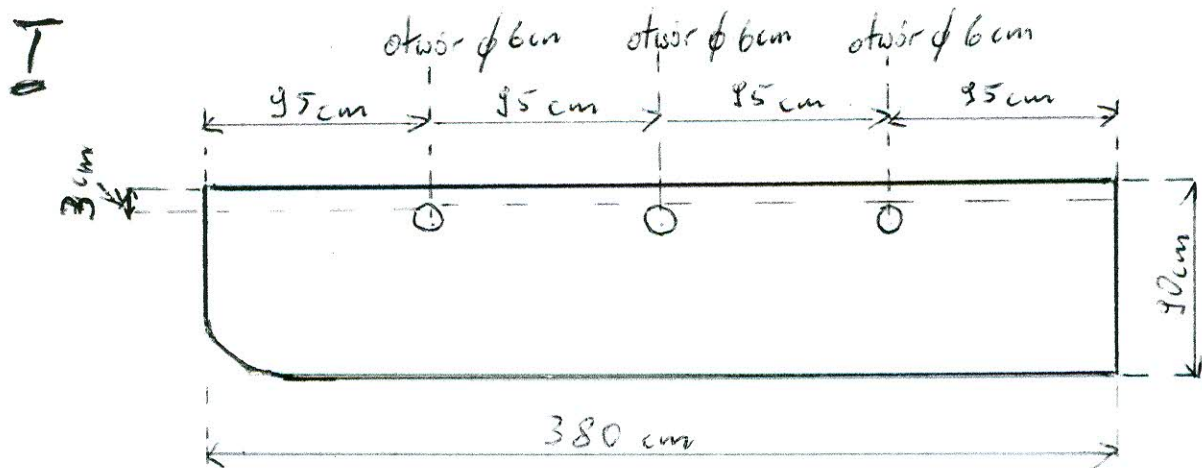

OPIS BLATÓW:

- wysokości - 76 cm
- grubości - 3,8 cm
- materiał - płyta laminowana jednostronnie pólokrągła
- kolor - Laminat EGGER U 763 ST 15 szary perłowy

NOZY BLATÓW:

- sztuk - 18 po trzy pary do każdego blatu, metalowe
- kształt - okrągłe ϕ 6 cm
- kolor - drewno

Verte

PRZELOTKI KABLOWE DWUCZĘŚCIOWE

- sztuk - 9
- materiał - stal nierdzewna
- średnica - ϕ 6 mm

SALA 225

DESKI PRZYŚCIENNE

I

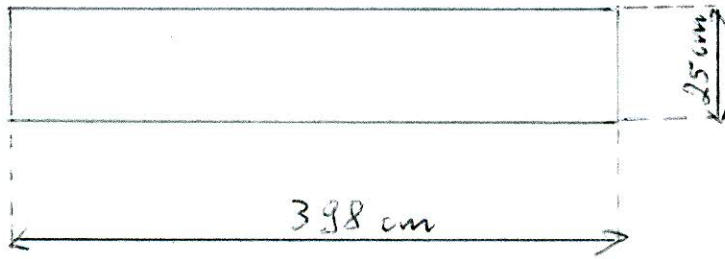

II

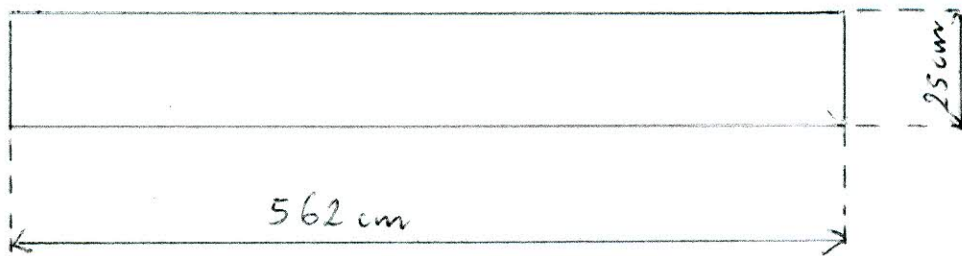

III

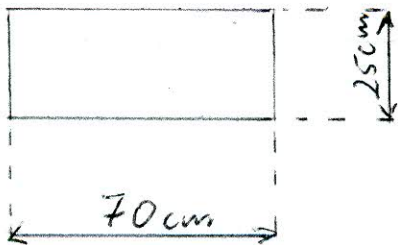

OPIS DESEK:

- materiał - płyta wiórowa
- grubość - 2 cm
- kolor - szary perłowy

SZAFKA

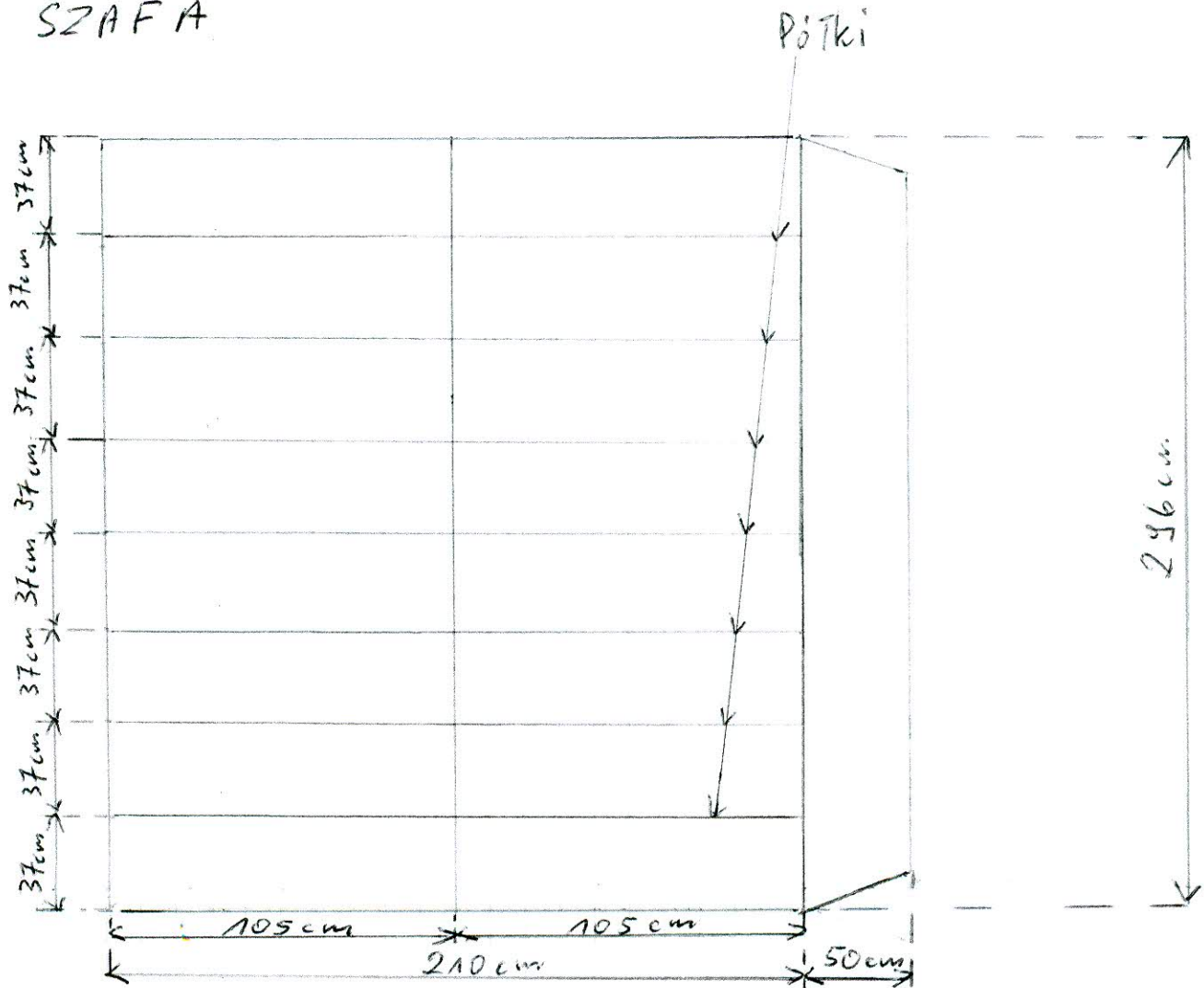

OPIS SZAFY:

Szafa będzie mocowana do ściany, podłogi i sufitu. Będzie miała szklane drzwi przesuwane.

BOKI SZAFY I PRZEGRODA ŚRODKOWA:

- materiał - płyta wiórowa o grubości 4 cm
- kolor - szary perłowy

PÓŁKI:

- materiał - płyta wiórowa o grubości 3 cm
- kolor - szary perłowy

DRZWI:

- szklane - szkło matowe - uchwyty chromowane (2 sztuki)
- przesuwane

SPÓD SZAFY

- materiał - płyta wiórowa o grubości 2 cm
- kolor - szary perłowy

SALA 16

STOLIK DLA PROWADZĄCEGO ZAJĘCIA

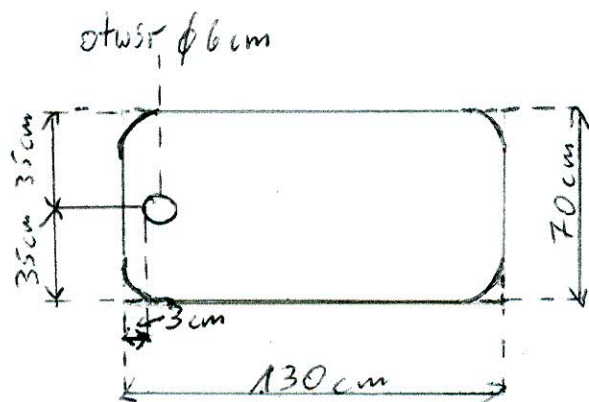

OPIS STOLIKA:

WYSOKOŚĆ - 76 cm

BLAT:

- grubość - 3 cm
- materiał - płyta laminowana półokrągła z każdej strony
- kolor - Laminat EGGER U 763 ST15 szary perłowy

NOGI:

- sztuk - 4
- kształt - okrągłe ϕ 6 cm
- kolor - ALU, może być malowany proszkowo
- materiał - metal

Do stolika należy zamocować zastonę od strony frontowej (130 cm) wykonaną z płyty wiórowej lub sklejki w kolonie blatu, której odstęp od długości nogi o 10 cm.

SALA AB BLATY

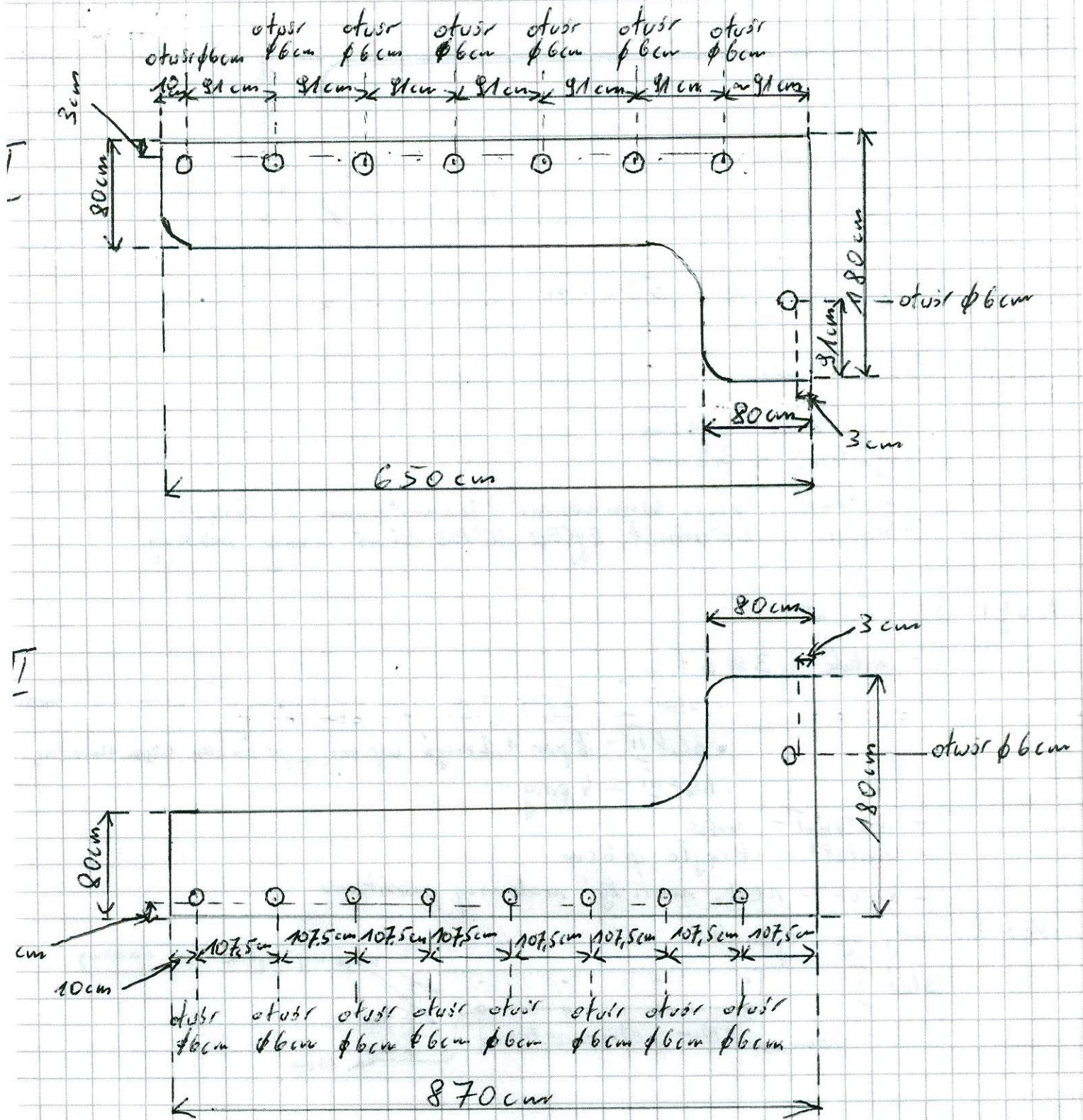

Verte
 →

III

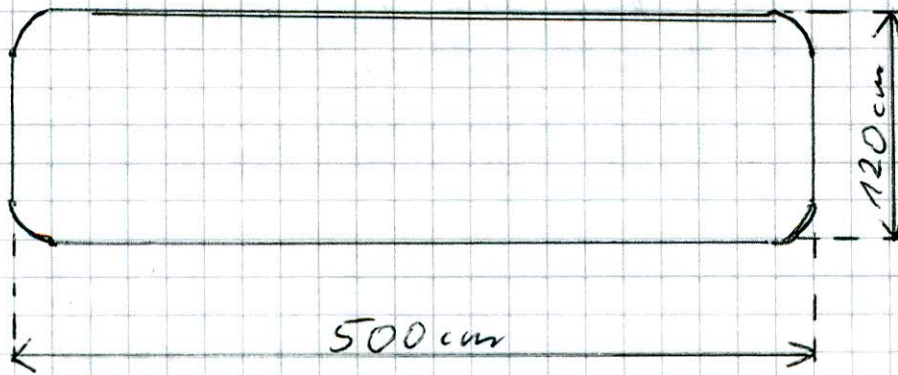

OPIS BLATÓW:

- wysokości - 76 cm
- grubości - 3,8 cm
- materiał - płyta laminowana jednostronnie pocięta
- kolor - Laminat EGGER W763 ST15 szary perłowy

NOGI BLATÓW:

- sztuk - 34 w tym:
 - blat I - 5 par + 2 nogi wspierające pośrodku części nawiąz
 - blat II - 6 par + 2 nogi wspierające pośrodku części nawiąz
 - blat III - 4 pary
- materiał - metal
- kształt - okrągłe $\phi 6$ cm
- kolor - ALU, może być malowany proszkowo

Rozstaw nóg wg rysunków.

Blat I

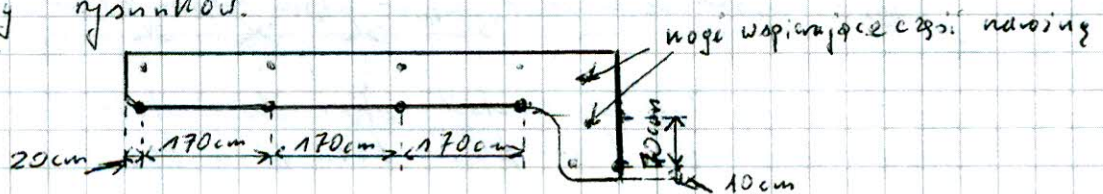

Blat II

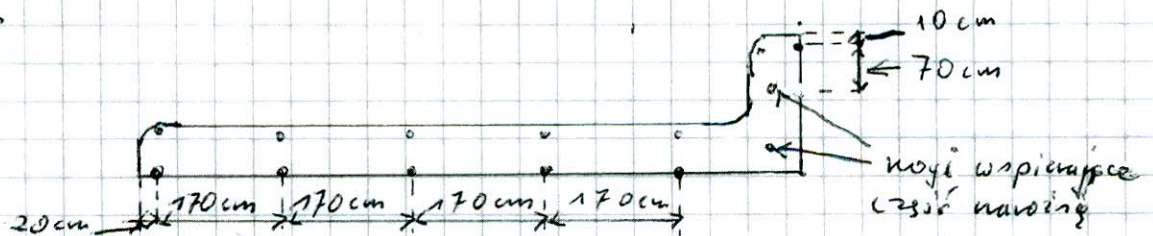

Blat III

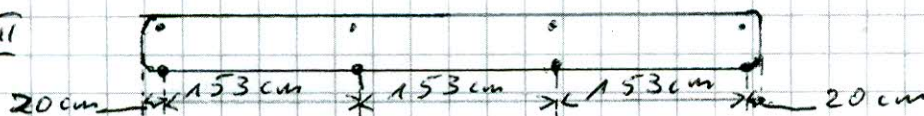

PRZEBLOTKI KABLOWE DWUCZĘSŁOWE

- sztuk - 18
- materiał - stal, nierdzewna
- średnica - $\phi 6$ cm

DESKI PRZYŚCIENNE

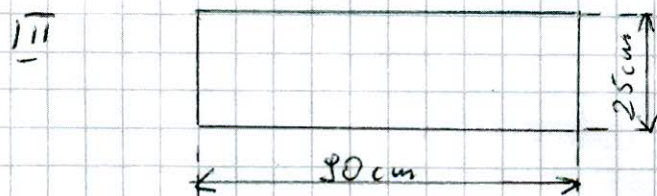
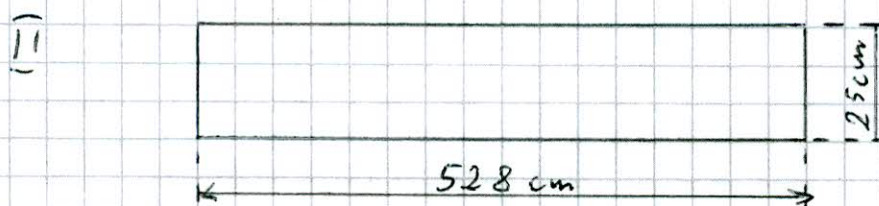
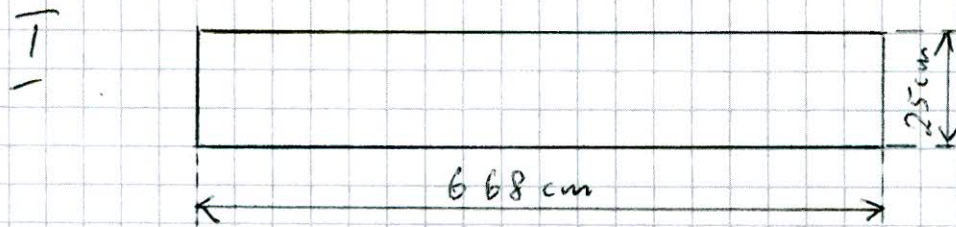

OPIS DESEK:

- materiał - płyta wiórowa
- grubość - 2 cm
- kolor - srebrny perłowy